



HOT DEALS

2024-2



SPEZIALWERKZEUGE
SPECIAL TOOLS



EINFACH VIGOR.

Unverbindlich empfohlene Aktionspreise zzgl. MwSt. – Preisgültigkeit ab 01.09.2024 bis spätestens 28.02.2025. Preisänderungen vor 28.02.2025 bei gestiegenen Einstands- oder Produktionskosten vorbehalten – Irrtümer vorbehalten.



CHF HOT24-2/DE/CH/9



Die Königs- klasse!

EXTRATIEF!

EXTRABREIT!



Inklusive Steckerleiste mit 2x USB und 2x USB-C sowie 2 Meter H07-Kabel mit Schutzkontakt-Stecker



L x B x H
1625 x 695 x 1017 mm

929

Werkzeuge inklusive
Werkstattwagen

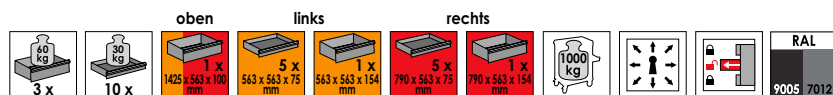

⑥





**Entdecke
eine neue
Dimension
der Realität!**



+ inkl. Dosenhalter
V2398-XD

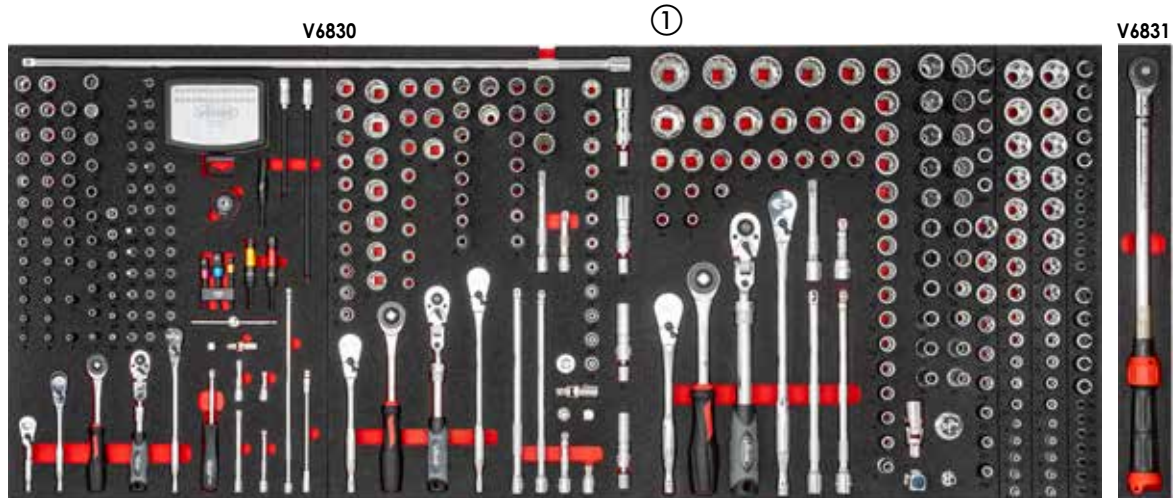

①

②

③

④

⑤

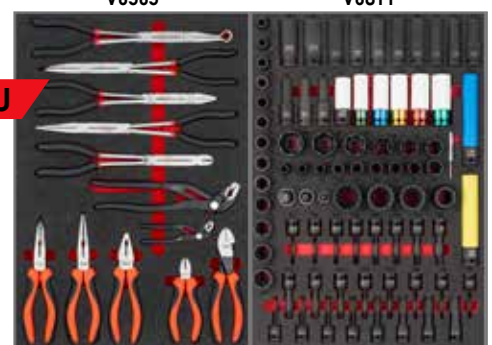
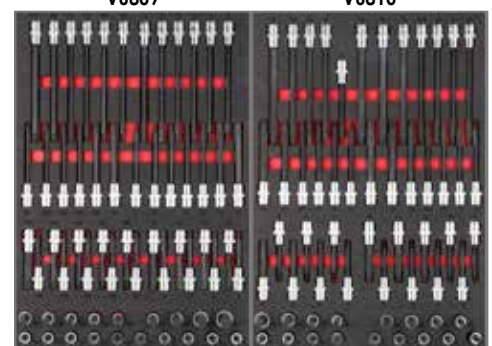
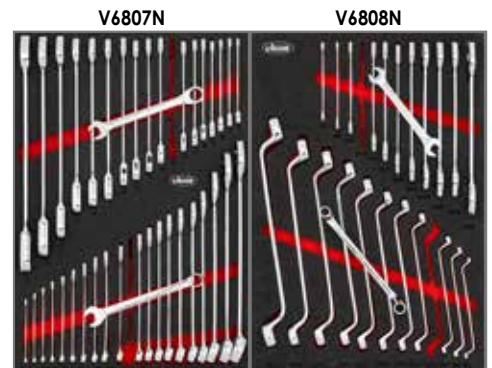

NEU

+929
CHF 8.925,-
Preis inklusive Werkstattwagen



VIGOR
SERIES **XD**

EXTRATIEF!

Das Platzwunder!



» Mit Edelstahl-Arbeitsplatte



» Schubladen-Auszug
100%



SORTIMENT 1 Inklusive Werkstattwagen mit Edelstahl-Arbeitsplatte

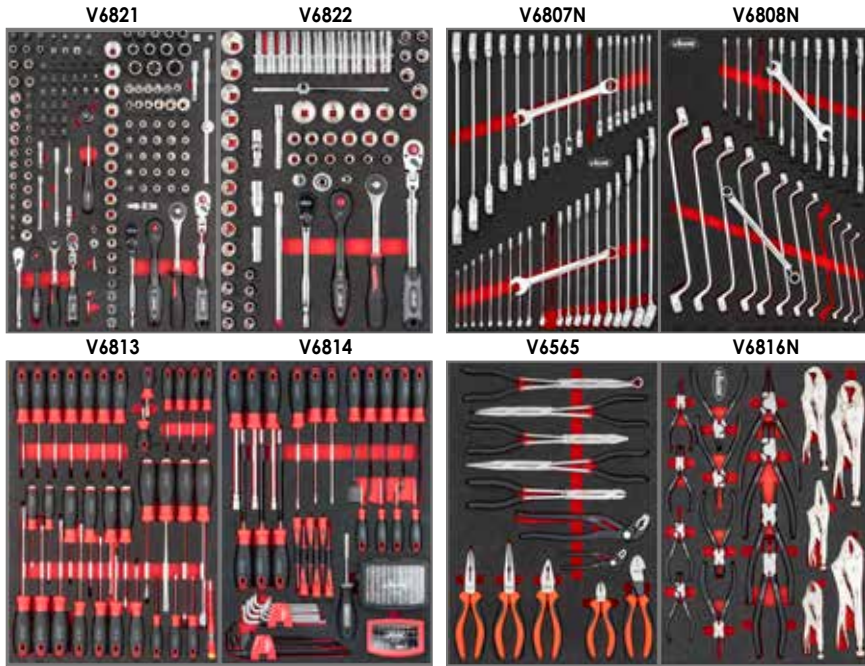

469

Werkzeuge inklusive Werkstattwagen

VIGOR No.		Bezeichnung		EAN 4047728+	CHF
V4481-XD/469	469	Werkstattwagen mit Edelstahl-Arbeitsplatte und Sortiment 1	190	068512	4.012,-

SORTIMENT 2 Inklusive Werkstattwagen mit Edelstahl-Arbeitsplatte

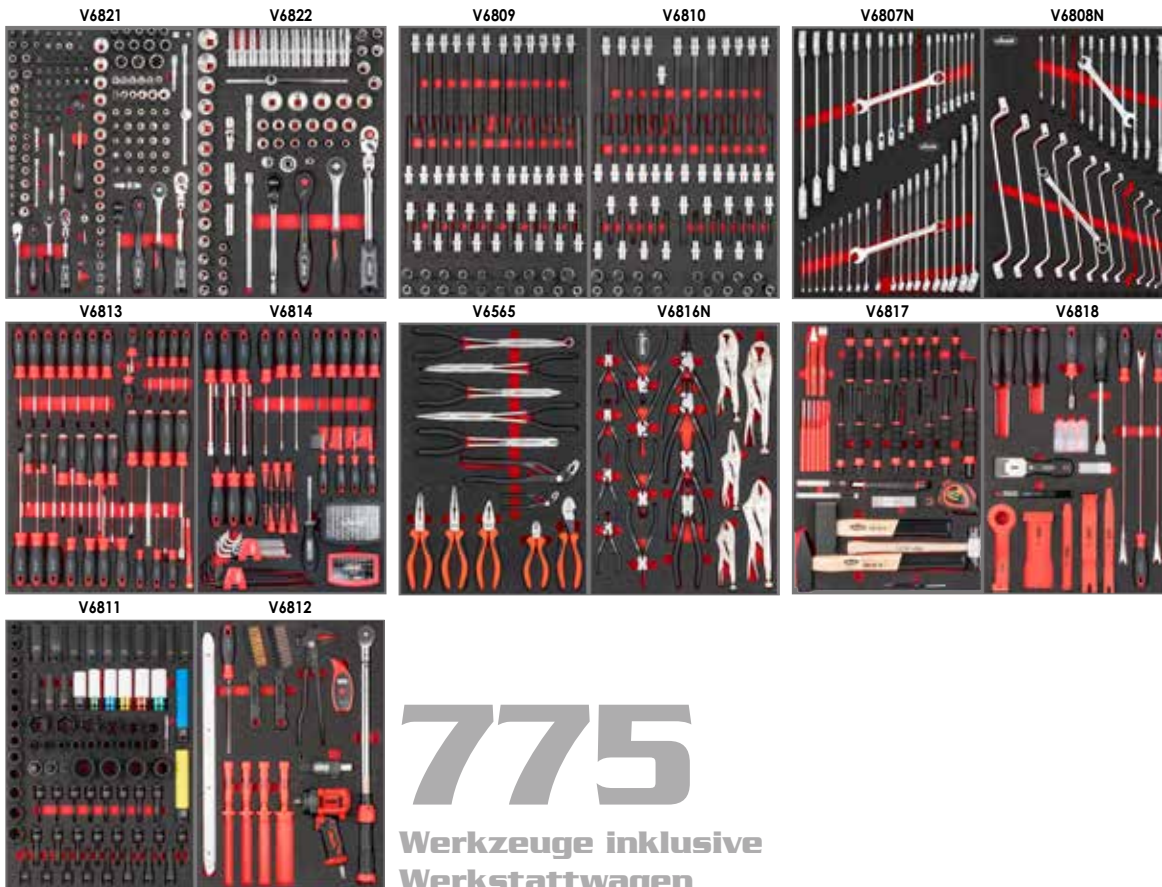

775

Werkzeuge inklusive Werkstattwagen

VIGOR No.		Bezeichnung		EAN 4047728+	CHF
V4481-XD/775	775	Werkstattwagen mit Edelstahl-Arbeitsplatte und Sortiment 2	210	068529	6.098,-



VIGOR SERIES XL



Mit Edelstahl-Arbeitsplatte

Werkstattwagen mit Sortiment 1, 2 oder 3 erhältlich!



Mit Kunststoff-Arbeitsplatte

Werkstattwagen mit Sortiment 1 oder 3 erhältlich!



8 x 753 x 398 x 75 mm (7 x)

 1 x 753 x 398 x 154 mm (1 x)

 500 kg

 RAL 9005 7012

XL

SORTIMENT 1 Inklusive Werkstattwagen mit Edelstahl- oder Kunststoff-Arbeitsplatte

V4971N V4973N V4975N V7323

V4727 V5602 V5006 V5017 V5070 V5072

V6721N V6723N V4987 V6722N

V5170 V4729 V5075

V5633N V4995 V4999N V5004

499

Werkzeuge inklusive Werkstattwagen

VIGOR No.		Bezeichnung		EAN 4047728+	CHF
V4481-X/499	499	Werkstattwagen mit Edelstahl-Arbeitsplatte und Sortiment 1	150	062367	3.740,-
V5434	499	Werkstattwagen mit Kunststoff-Arbeitsplatte und Sortiment 1	141	054348	3.587,-

SORTIMENT 2 Inklusive Werkstattwagen mit Edelstahl-Arbeitsplatte

V4586



V6650N

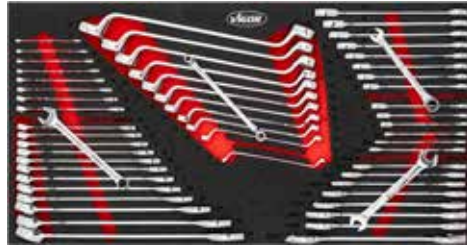

V7015N



V6015



V5170



466

Werkzeuge inklusive Werkstattwagen

VIGOR No.		Bezeichnung		EAN 4047728+	CHF
V4481-X/466	466	Werkstattwagen mit Edelstahl-Arbeitsplatte und Sortiment 2	140	074674	3.516,-

SORTIMENT 3 Inklusive Werkstattwagen mit Edelstahl- oder Kunststoff-Arbeitsplatte

V4586



V6650N

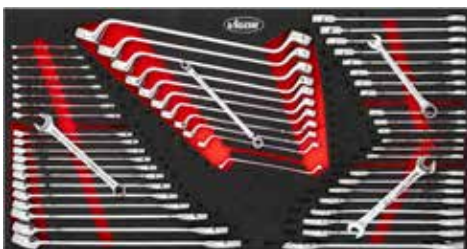

V5170



V5638N



375

Werkzeuge inklusive Werkstattwagen

VIGOR No.		Bezeichnung		EAN 4047728+	CHF
V4481-X/375	375	Werkstattwagen mit Edelstahl-Arbeitsplatte und Sortiment 3	127	062350	2.771,-
V4542	375	Werkstattwagen mit Kunststoff-Arbeitsplatte und Sortiment 3	117	045421	2.618,-



VIGOR SERIES L



Mit Edelstahl-Arbeitsplatte

Werkstattwagen mit Sortiment 1, 2 oder 3 erhältlich!

Schubladen:

- 7x flach
- 1x hoch



Mit Kunststoff-Arbeitsplatte

Werkstattwagen mit Sortiment 2 oder 3 erhältlich!

Schubladen:

- 6x flach
- 2x hoch

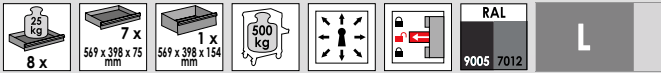

SORTIMENT 1 Inklusive Werkstattwagen mit Edelstahl-Arbeitsplatte

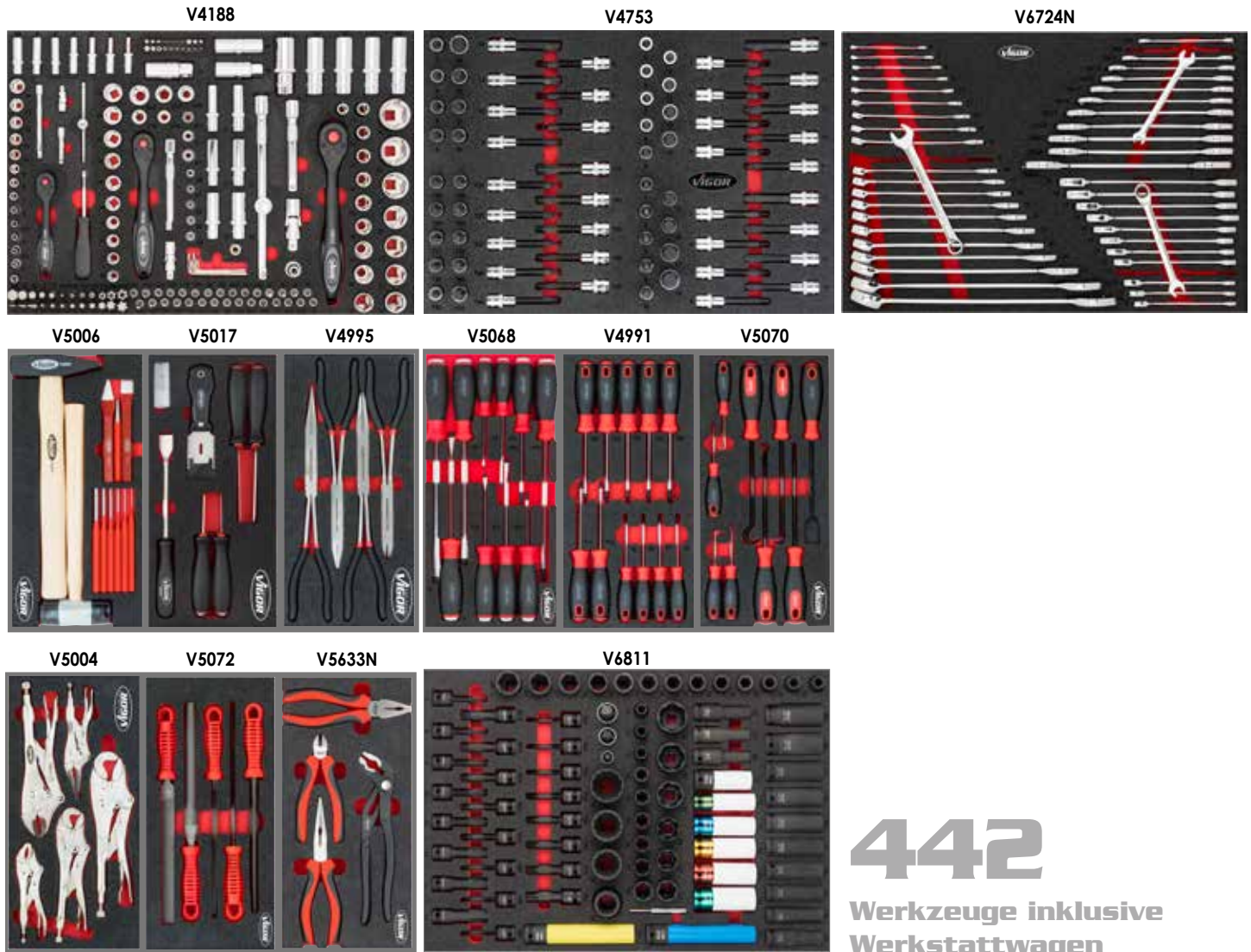

442
Werkzeuge inklusive Werkstattwagen

VIGOR No.	XX	Bezeichnung	kg	EAN 4047728+	CHF
V1901-X/442	442	Werkstattwagen mit Edelstahl-Arbeitsplatte und Sortiment 1	131	084338	3.035,-

SORTIMENT 2 Inklusive Werkstattwagen mit Edelstahl- oder Kunststoff-Arbeitsplatte

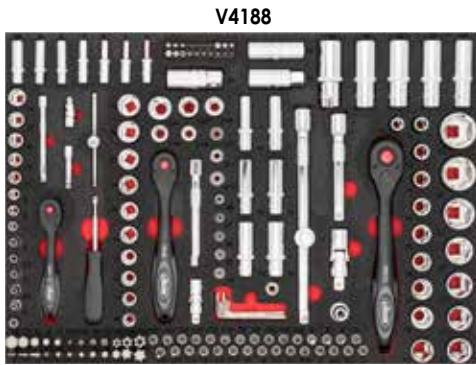

V4188

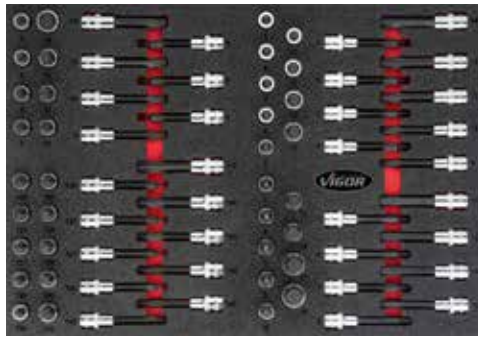

V4753

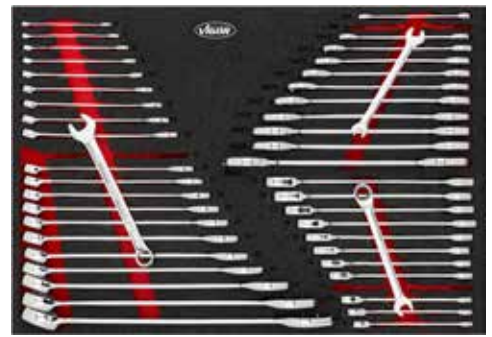

V6724N



V5068

V5070

V5006



V5633N

V5603

V7324

376

Werkzeuge
inklusive
Werkstattwagen

VIGOR No.		Bezeichnung		EAN 4047728+	CHF
V1901-X/376	376	Werkstattwagen mit Edelstahl-Arbeitsplatte und Sortiment 2	119	084192	2.499,-
V1901/376	376	Werkstattwagen mit Kunststoff-Arbeitsplatte und Sortiment 2	100	080293	2.380,-

SORTIMENT 3 Inklusive Werkstattwagen mit Edelstahl- oder Kunststoff-Arbeitsplatte

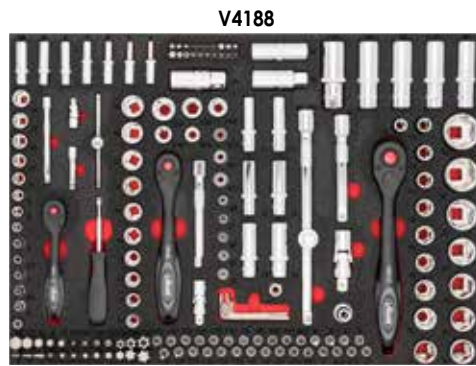

V4188

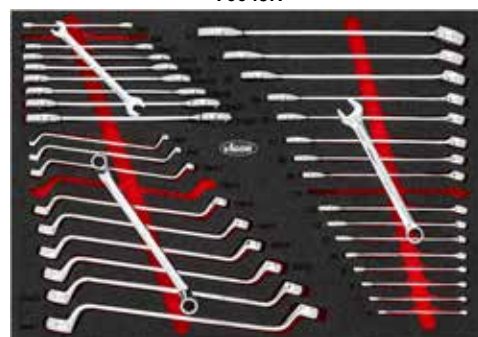

V6643N



V4230



V5637N

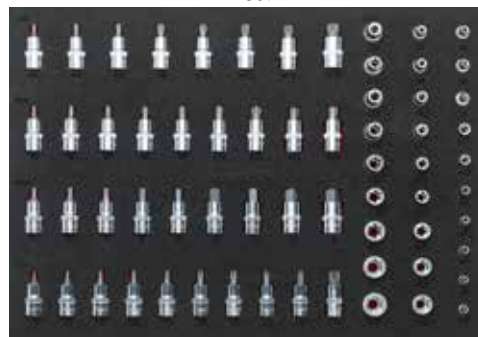

V2837

344

Werkzeuge
inklusive
Werkstattwagen

VIGOR No.		Bezeichnung		EAN 4047728+	CHF
V4560-X	344	Werkstattwagen mit Edelstahl-Arbeitsplatte und Sortiment 3	107	084178	2.202,-
V4560	344	Werkstattwagen mit Kunststoff-Arbeitsplatte und Sortiment 3	95	045605	2.083,-





Mit Auflagematte

Werkstattwagen mit Sortiment 1 oder 2 erhältlich!



Schubladen:

- 5x flach
- 2x hoch

SORTIMENT 1 Inklusive Werkstattwagen mit Auflagematte

V5116



V2837

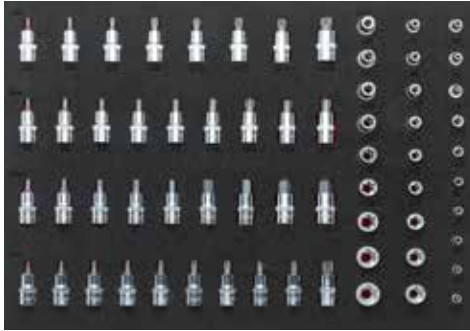

V6726N

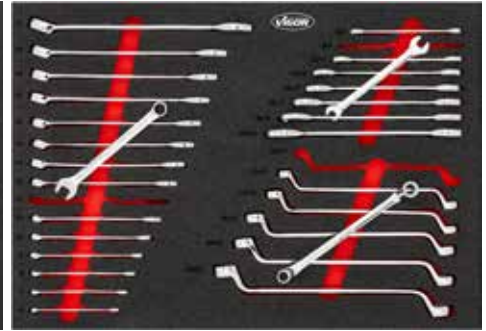

V5111N



320

Werkzeuge inklusive Werkstattwagen

VIGOR No.		Bezeichnung		EAN 4047728+	CHF
V2712N	320	Werkstattwagen mit Auflagematte und Sortiment 1	77	055451	1.166,-

SORTIMENT 2 Inklusive Werkstattwagen mit Auflagematte

V5116



V5111N



V6726N

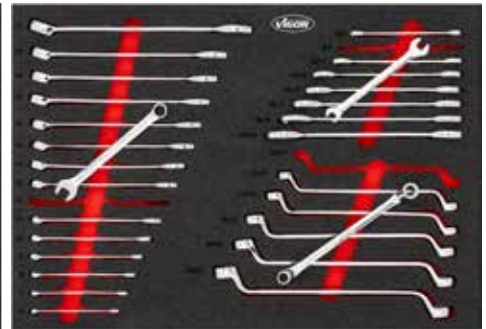

256

Werkzeuge inklusive Werkstattwagen

VIGOR No.		Bezeichnung		EAN 4047728+	CHF
V2379N	256	Werkstattwagen mit Auflagematte und Sortiment 2	72	055444	942,-

V4481-XXL

EAN 4047728080491

Extratiefer Werkstattwagen

- Ohne Sortiment, mit Edelstahl-Arbeitsplatte
- Wagendetails siehe Seite 2
- L x B x H: 1625 x 695 x 1017 mm

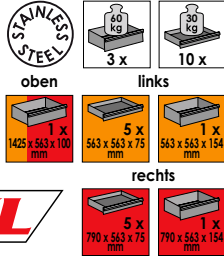

CHF 3.059,-

V4481-XD

EAN 4047728066488

Extratiefer Werkstattwagen

- Ohne Sortiment, mit Edelstahl-Arbeitsplatte
- L x B x H: 986 x 695 x 1017 mm

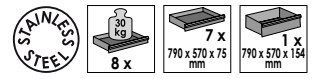

CHF 1.530,-

V4481-X

EAN 4047728060721

Werkstattwagen

- Ohne Sortiment, mit Edelstahl-Arbeitsplatte
- L x B x H: 1017 x 940 x 514 mm

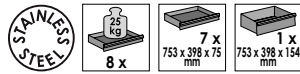

CHF 1.250,-

V4481

EAN 4047728044813

Werkstattwagen

- Ohne Sortiment, mit Kunststoff-Arbeitsplatte
- L x B x H: 1017 x 940 x 514 mm



CHF 1.131,-

V1901-X

EAN 4047728083072

Werkstattwagen

- Ohne Sortiment, mit Edelstahl-Arbeitsplatte
- L x B x H: 756 x 481 x 1002 mm

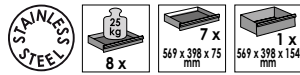

CHF 969,-

V1901

EAN 4047728019019

Werkstattwagen

- Ohne Sortiment, mit Kunststoff-Arbeitsplatte
- L x B x H: 756 x 481 x 1002 mm



CHF 867,-

V5489

EAN 4047728054898

Werkstattwagen

- Ohne Sortiment, mit Schaum-Auflagematte
- L x B x H: 681 x 460 x 1016 mm

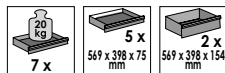

CHF 679,-

V4758

EAN 4047728047586

Servicewagen

- Tragkraft pro Boden: 40 kg
- Gewicht: 19 kg
- L x B x H: 763 x 443 x 845 mm

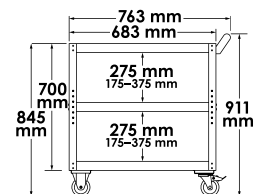

CHF 235,-

V6399

 EAN 4047728**085533**

Lochwandplatte für Werkstattwagen · Series L und XL

- Ermöglicht die flexible und individuelle Anordnung von Werkzeugen und Zubehör durch Verwendung von Werkzeughaken, Halterungen etc.
- Befestigung über vorhandene Gewindehülsen an VIGOR Werkstattwagen Series L und Series XL

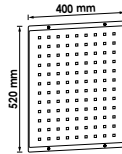
VIGOR SERIES L
VIGOR SERIES XL

CHF 55,-

V6399-XD

 EAN 4047728**085540**

Lochwandplatte für Werkstattwagen · Series XD und XXL

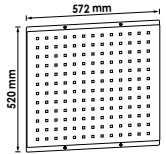
- Ermöglicht die flexible und individuelle Anordnung von Werkzeugen und Zubehör durch Verwendung von Werkzeughaken, Halterungen etc.
- Befestigung über vorhandene Gewindehülsen an VIGOR Werkstattwagen Series XD und Series XXL

VIGOR SERIES XD
VIGOR SERIES XXL

CHF 64,-

V6150N

 EAN 4047728**084734**

Multifunktions-Schraubstock · 360° drehbar

- In horizontaler wie vertikaler Achse drehbar
- Spannfutter für flache sowie für runde Teile (Antriebswelle, Spurstangen etc.)
- Flexibles Arbeiten aus verschiedenen Winkeln
- Einfache und schnelle Anpassung der Arbeitsposition
- Skalen für Spannlänge (mm) sowie für Spannwinkel (°)
- Gehärtete Spannbacken für maximale Langlebigkeit
- 125 mm Spannfutter
- 130 mm max. Spannweite



CHF 215,-

NITRIL-HANDSCHUHE

Schützen die Hände vor Öl, Fett, Chemikalien und Dreck

- Oberflächenstruktur bietet gute Haftung, auch bei öligen Arbeitsbedingungen
- Sicherheitsfarbe orange für bessere Erkennbarkeit in dunklen Arbeitsräumen
- Komfortabler, reißfester Handschuh mit gutem Fingerspitzengefühl
- Touchscreen kompatibel
- Material: Nitril
- Latex- und pulverfrei

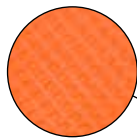

VIGOR No.		Größe	EAN 4047728+	CHF
V6436-M	100 Stk./Karton	M	080118	47,-
V6436-L	100 Stk./Karton	L	077712	47,-
V6436-XL	90 Stk./Karton	XL	077729	47,-
V6436-XXL	90 Stk./Karton	XXL	077736	47,-

V6000-059

EAN 4047728085557

Akkuwerkzeug-Halter

- Ermöglicht das Einhängen von 2 Akku-Werkzeugen
- Oberer Bereich bietet Platz für Ladegeräte sowie zusätzliche Akkus
- Einfache Aufhängung an 9 x 9 mm Lochwandraster

Neu

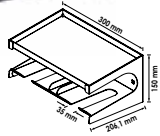

CHF 51,-

V6000-060

EAN 4047728085526

Handschuhbox-Halter

- Ideal in Verbindung mit VIGOR Grip Nitrilhandschuhen
- Direkter und ergonomischer Zugriff durch leichte Entnahme
- Befestigung an allen VIGOR Werkstattwagen sowie an 9 x 9 mm Lochwandraster möglich
- Innenmaß 250 x 112 x 123 mm

Neu

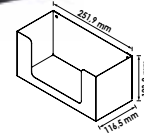

CHF 26,-

V6396

EAN 4047728069601

Schraubendreher-Halter

- Schneller Zugriff auf Schraubendreher direkt am Werkstattwagen
- Passend für alle Serien
- Für 12 Schraubendreher



CHF 27,-

V6221

EAN 4047728062213

Laptop-Tisch

- Zusätzliche Ablagefläche für Laptop, Tablets, Werkzeuge oder Kfz-Bauteile
- Passend für alle Serien
- Auf- und zuklappbar im montierten Zustand
- Arretierung verhindert unbeabsichtigtes Einklappen des Tisches
- Maximal zugelassene Belastbarkeit: 25 kg

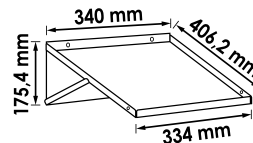

CHF 99,-

V6397

EAN 4047728069793

Papierrollen-Halter · schwenkbar

- Aufhängen von Papierrollen direkt am Arbeitsplatz
- Passend für alle Serien
- Ohne Papierrolle
- Maximale Breite der Papierrolle: 320 mm



CHF 43,-

V6395

EAN 4047728070522

Abfall-Behälter

- Entsorgung von Abfall oder Stofflappen
- Passend für alle Serien
- Auch zur Lagerung von Werkzeug geeignet
- Fassungsvermögen: 20 l

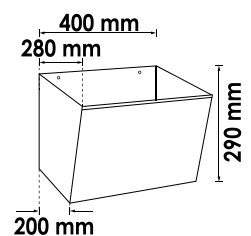

CHF 112,-

V6000-056XL

EAN 4047728084215

Integrierbarer Kühlschrank

- Großzügiges Fassungsvermögen:
Ausreichend Platz für bis zu 220 Getränkedosen
à 330 ml (186 Liter Gesamtvolumen)
- Temperatur einstellbar von 0 – 10 °C
- LED-Innenbeleuchtung abschaltbar
- Inklusive Unterbau-Rahmen zur mühelosen
Integration ins Schrankwand-System

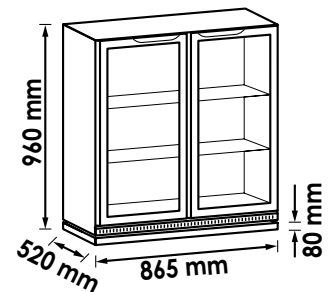
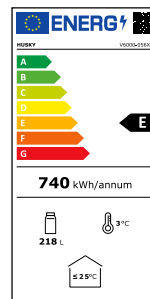

CHF 1.241,-

V6000-058

EAN 4047728083416

Eck-Hängeschrank

- Nachrüstbar in bereits bestehende Systeme
- Für 500 mm tiefe Eck-Konfigurationen
- Optimale Aufbewahrung von Werkzeugen
oder Verbrauchsmaterialien

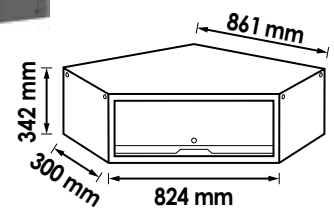

CHF 366,-



V6000-03D

EAN 4047728084369

Einzelflügeltür-Hochschrank · extra tief

- Aufbewahrung von Werkzeugkästen, Arbeitskleidung, Gefäßen oder Kfz-Teilen
- Schranktür mit Magnet-Verschluss
- Höhenverstellbares Einlegefach
- Innenmaß: 526 x 677 mm
- Schranktür sowohl rechts als auch links montierbar

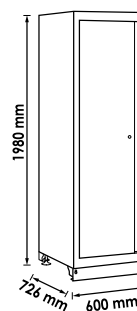

CHF 969,-

V6000-03XD

EAN 4047728084352

Doppelflügeltür-Hochschrank · extra tief

- Aufbewahrung von Werkzeugkästen, Arbeitskleidung, Gefäßen oder Kfz-Teilen
- Schranktür mit Magnet-Verschluss
- Höhenverstellbares Einlegefach
- Innenmaß: 1.047 x 677 mm

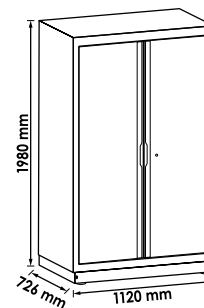

CHF 1.529,-



V2414N

EAN 4047728056434

1/4" Steckschlüssel Satz

• Für Handbetätigung

- 4 · 4.5 · 5 · 5.5 · 6 · 7 · 8 · 9 · 10 · 11 · 12 · 13 · 14 mm
- 3 · 4 · 5 · 6 · 7 · 8 mm
- 0.8x4 · 1x5 · 1.2x6.5 · 1.2x7 mm
- PH 1 · PH 2 · PH 3
- PZ 1 · PZ 2 · PZ 3
- T 10 · T 15 · T 20 · T 25 · T 30 · T 40
- 150 mm



46 CHF 63,-

V3734N

EAN 4047728056427

1/4" Steckschlüssel Satz

• Für Handbetätigung

- 4 · 4.5 · 5 · 5.5 · 6 · 7 · 8 · 9 · 10 · 11 · 12 · 13 mm
- PH 1 · PH 2
- PZ 1 · PZ 2
- T 15 · T 20 · T 25 · T 30
- 150 mm



23 CHF 39,-

V2305N

EAN 4047728056441

3/8" Steckschlüssel Satz

• Für Handbetätigung

- 6 · 7 · 8 · 9 · 11 · 12 · 13 · 14 · 15 · 16 · 17 · 18 · 19 · 20 · 21 · 22 · 24 mm
- 8 · 9 · 10 · 11 · 12 · 13 · 14 · 15 · 17 · 19 mm
- 3 · 4 · 5 · 6 · 7 · 8 · 10 mm
- 0.8x5.5 · 1x7 · 1.2x8 mm
- PH 1 · PH 2 · PH 3
- PZ 1 · PZ 2 · PZ 3
- T 15 · T 20 · T 25 · T 27 · T 30 · T 40 · T 45 · T 50 · T 55
- 200 mm



61 CHF 115,-

V2461N

EAN 4047728056472

Steckschlüssel Satz

• Für Handbetätigung

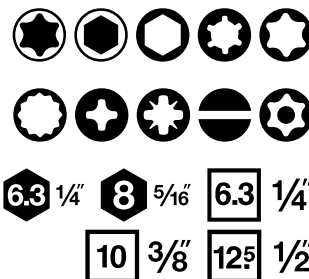

- 4 · 4.5 · 5 · 5.5 · 6 · 7 · 8 · 9 · 10 · 11 · 12 · 13 · 14 mm
- 4 · 5 · 6 · 7 · 8 · 9 · 10 mm
- E 4 · E 5 · E 6 · E 7 · E 8
- 3 · 4 · 5 · 6 mm
- 0.8x4 · 1x5 · 1.2x6.5 · 1.2x7 mm
- PH 0 · PH 1 · PH 2
- PZ 0 · PZ 1 · PZ 2
- T 8 · T 9 · T 10 · T 15 · T 20 · T 25 · T 27 · T 30
- T 8 H · T 9 H · T 10 H · T 15 H
- T 20 H · T 25 H · T 27 H · T 30 H
- 150 mm
- 10 · 11 · 12 · 13 · 14 · 15 · 16 · 17 · 18 · 19 mm
- 10 · 11 · 12 · 13 · 14 · 15 mm
- E 10 · E 11 · E 12 · E 14 · E 16 · E 18
- 200 mm
- 10 · 11 · 12 · 13 · 14 · 15 · 16 · 17 · 18 · 19 · 20 · 21 · 22 · 24 · 27 · 30 · 32 mm
- 16 · 17 · 18 · 19 · 22 mm
- E 20 · E 24
- 250 mm

172 CHF 230,-

V3277N

EAN 4047728056489

Steckschlüssel Satz

• Für Handbetätigung

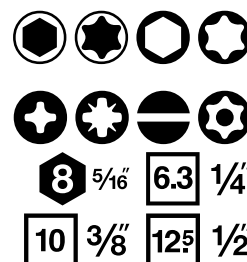

- 4 · 4.5 · 5 · 5.5 · 6 · 7 · 8 · 9 · 10 · 11 · 12 · 13 · 14 mm
- 4 · 5 · 6 · 7 · 8 · 9 · 10 mm
- E 4 · E 5 · E 6 · E 7 · E 8
- 150 mm
- 10 · 11 · 12 · 13 · 14 · 15 · 16 · 17 · 18 · 19 mm
- 10 · 11 · 12 · 13 · 14 · 15 mm
- E 10 · E 11 · E 12 · E 14 · E 16 · E 18
- 198 mm
- 13 · 14 · 15 · 16 · 17 · 18 · 19 · 20 · 21 · 22 · 24 · 27 · 30 · 32 mm
- 16 · 17 · 18 · 19 · 22 mm
- E 20 · E 22 · E 24
- 250 mm
- 8 · 9 · 10 · 11 · 12 · 13 · 14 · 15 · 17 · 19 · 22 · 24 mm

212 CHF 340,-

V4425N

EAN 4047728058919

Steckschlüssel Satz

• Für Handbetätigung

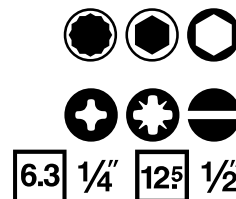

- 4 · 4.5 · 5 · 5.5 · 6 · 7 · 8 · 9 · 10 · 11 · 12 · 13 mm
- 3 · 4 · 5 · 6 mm
- 0.8x4 · 1x5.5 · 1.2x6.5 mm
- PH 1 · PH 2 · PH 3
- PZ 1 · PZ 2 · PZ 3
- T 10 · T 15 · T 20 · T 25 · T 30 · T 40
- 150 mm
- 10 · 11 · 12 · 13 · 14 · 15 · 16 · 17 · 19 · 20 · 21 · 22 · 24 · 27 · 30 · 32 mm
- 250 mm
- 8 · 9 · 10 · 11 · 12 · 13 · 14 · 15 · 16 · 17 · 18 · 19 mm

95 CHF 340,-



V2318N

EAN 4047728059299

3/4" Steckschlüssel Satz

• Für Handbetätigung

20 3/4"



- 19 · 21 · 22 · 23 · 24 · 26 · 27 · 28 · 30
- 32 · 34 · 36 · 38 · 41 · 46 · 50 mm
- 500 mm



21 **CHF 266,-**

V1781N

EAN 4047728085182

T-Steckschlüsseleinsatz Satz

• Für Handbetätigung

Neu



6.3 1/4"
10 3/8"
12.5 1/2"



- 1/4" E 4 · E 5 · E 6 · E 7 · E 8
- 1/4" T 27
- 1/4" T 9 H · T 10 H · T 15 H · T 25 H · T 30 H
- 3/8" E 10 · E 12 · E 14 · E 16
- 3/8" T 40 · T 45 · T 47 · T 50
- 3/8" T 45 H · T 50 H
- 1/2" E 18 · E 20
- 1/2" T 55 · T 60
- 1/2" T 55 H

34 **CHF 73,-**

V2687N

EAN 4047728084376

T-Steckschlüsseleinsatz Satz

• Für Handbetätigung

Neu



6.3 1/4"
10 3/8"
12.5 1/2"



- 1/4" E 4 · E 5 · E 6 · E 7 · E 8 · E 10 · E 11
- 3/8" E 4 · E 5 · E 6 · E 7 · E 8 · E 10 · E 11 · E 12 · E 14 · E 16 · E 18 · E 20
- 1/2" E 10 · E 11 · E 12 · E 14 · E 16 · E 18 · E 20 · E 22 · E 24

28 **CHF 81,-**

V7014

EAN 4047728083447

T-Steckschlüsseleinsatz Satz · lang

• Längere T-Stecknüsse für mehr Flexibilität und Reichweite bei der Arbeit an schwer erreichbaren Stellen
• Für Handbetätigung

6.3 1/4" **10** 3/8" **12.5** 1/2"

Neu

- 1/4" E 4 · E 5 · E 6 · E 7 · E 8
- 3/8" E 10 · E 12 · E 14 · E 16
- 1/2" E 18 · E 20 · E 22 · E 24



14 **CHF 59,-**

V7920N

EAN 4047728081702

T-Plus Steckschlüsseinsatz Satz

- T-Plus Profile werden bei **BMW · VAG · MERCEDES-BENZ · AUDI · MAN · FORD · OPEL · MAZDA · TOYOTA · TESLA · NISSAN · RENAULT · SUBARU · GM · CHEVROLET** verbaut
- IP: Radlager · Motor · Getriebe · Nockenversteller · Schwungscheibe · Zahnriemengehäuse · Sicherheitsgurtverankerungen
- IPR: Motor · Steuergerät · Lichtmaschinen · Außenspiegel · Steckpumpen · Luftmengenmesser
- EP: Getriebe · Kupplungs- und Schwungscheibe · Kurbelwellenschraube · Auspuffmutter · Motorhalterung
- EPR: Innenverkleidungen · Türgriffe · Rückleuchten · Scheinwerfer · elektrische Anschlüsse · Stoßfängerträger · Aufhängungsteile · Bremse



6.3 1/4" 10 3/8" 12.5 1/2"



T-Profil



T-Plus Profil



IP



IPR



EP



EPR

■		SW
6.3 1/4"		IP8 · IP10 · IP15 · IP20 · IP25 · IP27 · IP30
		IP40 · IP45 · IP50 · IP55 · IP60
12.5 1/2"		IPR8 · IPR10 · IPR15 · IPR20 · IPR25 · IPR27 · IPR30
		IPR40 · IPR45 · IPR50 · IPR55 · IPR60
6.3 1/4"		EP4 · EP5 · EP6 · EP7 · EP8
10 3/8"		EP10 · EP11 · EP12 · EP14 · EP16
12.5 1/2"		EP18 · EP20 · EP22 · EP24 · EP26 · EP28 · EP30 · EP32
6.3 1/4"		EPR4 · EPR5 · EPR6 · EPR7 · EPR8
10 3/8"		EPR10 · EPR11 · EPR12 · EPR14 · EPR16
12.5 1/2"		EPR18 · EPR20 · EPR22 · EPR24 · EPR26 · EPR28 · EPR30 · EPR32

Jetzt mit noch mehr Sonderprofilen!

60 CHF 202,-

V5461

EAN 4047728080323

Steckschlüssel Satz

- Für Handbetätigung



Doppelsechskant-Ausführung

Einzelteilaufstellung siehe Hauptkatalog auf Seite 175



6.3 1/4" 10 3/8" 12.5 1/2"



133 CHF 138,-

V7740/15

EAN 4047728084147

Ring-Maulschlüssel Satz

- Chrom Vanadium
- DIN 3113
- Oberfläche: verchromt, poliert



Neu

6 · 7 · 8 · 9 · 10 · 11 · 12 · 13 · 14 · 15 · 16 · 17 · 18 · 19 · 22 mm



15 CHF 59,-

V7740/22

EAN 4047728084130

Ring-Maulschlüssel Satz

- Chrom Vanadium
- DIN 3113
- Oberfläche: verchromt, poliert



Neu

6 · 7 · 8 · 9 · 10 · 11 · 12 · 13 · 14 · 15 · 16 · 17 · 18 · 19 · 20 · 21 · 22 · 24 · 27 · 30 · 32 · 36 mm



22 CHF 144,-

V7730/12

EAN 4047728084161

Doppel-Maulschlüssel Satz

- Chrom Vanadium
- DIN 3113
- Oberfläche: verchromt, poliert



Neu

6 x 7 · 8 x 9 · 10 x 11 · 12 x 13 · 14 x 15 · 16 x 17 · 18 x 19 · 20 x 22 · 21 x 23 · 24 x 27 · 25 x 28 · 30 x 32 mm



12 CHF 82,-

V7750/12

EAN 4047728084154

Doppel-Ringschlüssel Satz

- Chrom Vanadium
- DIN 3113
- Oberfläche: verchromt, poliert



Neu

6 x 7 · 8 x 9 · 10 x 11 · 12 x 13 · 14 x 15 · 16 x 17 · 18 x 19 · 20 x 22 · 21 x 23 · 24 x 27 · 25 x 28 · 30 x 32 mm



12 CHF 82,-

V7740/6

EAN 4047728084499

Ring-Maulschlüssel Satz XXL

- Chrom Vanadium
- DIN 3113
- Oberfläche: verchromt, poliert



Neu

34 · 36 · 38 · 41 · 46 · 50 mm



6 CHF 217,-

V6640

EAN 4047728085588

Ring-Maulschlüssel Satz XXL
Weichschaumeinlage

- Satz Inhalt V7740/6

L

Neu



6 CHF 274,-

V7031

EAN 4047728082624

Ratschen-Ringschlüssel Satz · extra lang

- Mindestens 60 % länger als Standard
- Ratschenschlüssel – für größere Kraftübertragung
- Schlanke Bauform
- Rolltasche
- Oberfläche: verchromt, poliert
- 72 Zähne
- 5° Betätigungswinkel

10 · 11 · 12 · 13 · 14 · 15 · 16 · 17 · 18 · 19 mm



10 CHF 347,-

V1031

EAN 4047728010313

Ratschen-Ring-Maulschlüssel Satz · lang

- Rolltasche
- Oberfläche: verchromt, poliert
- 72 Zähne
- 5° Betätigungswinkel

8 · 9 · 10 · 11 · 12 · 13 · 14 · 15 · 16 · 17 · 18 · 19 mm



12 CHF 177,-



SCHLOSSER-HAMMER

- Stiel aus Hickoryholz
- Hochwertiger Hammer mit Gummi-Schlagschutz
- Robuste Konstruktion für langanhaltende Leistung und Zuverlässigkeit

Neu



VIGOR No.	Länge mm	g	EAN 4047728+	CHF
V2662-300	300	300	084444	15,-
V2662-500	320	500	084451	19,-
V2662-800	350	800	084437	22,-
V2662-1000	360	1000	084420	26,-

V2663-1500

EAN 4047728084383

Fäustel

- Stiel aus Hickoryholz
- Hochwertiger Hammer mit Gummi-Schlagschutz

Neu



CHF 29,-

V5681

EAN 4047728056816

Elektronik-Seitenschneider

- Für Drahtklassen:
 - Weich bis Ø 1,6 mm
 - Mittelhart bis Ø 1,2 mm
 - Hart bis Ø 0,8 mm

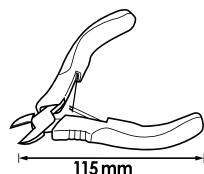

CHF 22,-

V6500-190

EAN 4047728084208

Kraft Seitenschneider

- Hochleistungs-Kraftseitenschneider für präzises und müheloses Schneiden
- Robuste Konstruktion und scharfe Schneidklingen für saubere und präzise Schnitte
- Ergonomisch geformte Griffe für maximalen Komfort und Kontrolle während des Gebrauchs

Neu



CHF 33,-

V6504-125

EAN 4047728082617

Wasserpumpenzange mit Druckknopf · 125 mm

- Einstellung der Maulöffnung per Knopfdruck
- Einrasten des Gelenkbolzens verhindert unabsichtliches Verstellen
- Maulöffnung: bis 44 mm
- Kapazität für Muttern, SW 27 mm
- Kapazität für Rohre Ø 29 mm / Ø 1"
- Einstellpositionen: 15
- Gewicht: 89 g

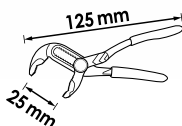

CHF 29,-

V6504-250

EAN 4047728077750

Wasserpumpenzange mit Druckknopf · 250 mm

- Einstellung der Maulöffnung per Knopfdruck
- Einrasten des Gelenkbolzens verhindert unabsichtliches Verstellen
- Maulöffnung: bis 65 mm
- Kapazität für Muttern, SW 46 mm
- Kapazität für Rohre Ø 50 mm · Ø 2"
- Einstellpositionen: 23

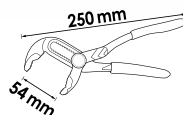

CHF 44,-

ROHRZANGEN

- Robuster Zangenkörper aus Gusseisen ermöglicht hohe Kraftübertragung
- Schnelles Verkanten und Lösen am Werkstück durch innenliegende Feder
- Grobe Backenverzahnung für optimalen Halt



- Maulöffnung: bis 60 mm
- Kapazität für Rohre: Ø 2"

HEAVY DUTY

Stufenlos einstellbar



- Maulöffnung: bis 88 mm
- Kapazität für Rohre: Ø 3"



VIGOR No.	Länge mm	⚖️ kg	EAN 4047728+	CHF
V5639	350	1.3	075589	30,-
V5639-24	620	3.2	081719	50,-

V4640

EAN 4047728**081726**

Schlauchschellen-Zange

- Betätigung von Schlauch- und Federbandschellen
- Drehbare Backen für beengte Platzverhältnisse
- Arretierung zum vorübergehenden Halten der Schelle



CHF 85,-

V4641

EAN 4047728**075558**

Spannschellen-Zange

- Betätigung von stufen- und ohrlosen Spannschellen an Achsmanschetten
- Auch geeignet für Thermoplast-Achsmanschetten



CHF 71,-

V4637N

EAN 4047728**075565**

Schlauch- und Federbandschellen-Zange

- Betätigung von Schlauch- und Federbandschellen
- Dank eines flexiblen Bowdenzugs optimal für schwer erreichbare, selbstspannende Schlauch- und Federbandschellen
- Bowdenzug-Arretierung ermöglicht vorübergehendes Halten der Schelle
- Gesamtlänge Bowdenzug: 590 mm
- Spannbereich: 18 – 53 mm



CHF 102,-

V4737

EAN 4047728**075572**

Kraftstoffleitungs-Zange

- Dank eines flexiblen Bowdenzugs optimal für schwer erreichbare Kraftstoffkupplungen
- Gesamtlänge Bowdenzug: 590 mm
- Öffnungsweite: 30 mm



CHF 155,-



V7524

EAN 4047728081320

Rauchgas-Leckagetester

Zur Leckage-Suche in geschlossenen Systemen

- Durch Applikation von Rauchgas werden Undichtigkeiten schnell visualisiert
- Betrieb über das 12 V Bordnetz
- Druckbeaufschlagung mittels „Luft“-Modus und integriertem Manometer ohne weitere Hilfsmittel möglich
- Rauchgaserzeugung mit geeignetem Hilfsmittel (Pflanzliches Glycerin oder Baby-Pflegeöl)
- Universelle Anwendungsmöglichkeiten durch verschiedene Adapter
- Eingebauter Luftkompressor
- Automatische Sicherheitsabschaltung bei drohender Überhitzung
- Stufenlos einstellbarer Luftdurchfluss

Vielfältige Anwendungsmöglichkeiten, zum Beispiel:

- Ansaug- und Ladedrucksystem
- Kurbelgehäuse
- Abgas- und Abgasrückführungssystem
- Kraftstoffsystem
- Adblue- und Additivsystem
- Reifen
- EVAP-Kraftstoffsystem (US-Fahrzeuge)
- Karosserie und Verglasung (Windgeräusche, Feuchtigkeitseintritt etc.)



VIGOR No.	Bezeichnung	EAN 4047728+	CHF
V7524-1	Netzkabel	081474	22,-
V7524-2	Rauchschlauch	081481	22,-
V7524-3	Konischer Adapter	081504	22,-
V7524-4	Ventilausdreher	081528	11,-
V7524-5	Luftbalg-Adapter	081535	49,-
V7524-6	Hartgummi-Stopfen	081542	33,-
V7524-7	Stopfen für kleine Leitungen	081559	11,-
V7524-8	Abdeckkappen, rot	081566	22,-
V7524-9	EVAP Anschlussadapter	081573	22,-



25



CHF 649,-

V7524-10

EAN 4047728084321

Diagnoseliquid

- Gebrauchsfertiges Diagnoseliquid für die Erzeugung von dichtem, weißem und geruchlosem Dampf im VIGOR V7524 Rauchgas-Leckagetester
- Das Liquid ist ungiftig und biologisch abbaubar
- Die Menge von 250 ml ist ausreichend für zahlreiche Anwendungen



Die perfekte Lösung bei jeder Diagnose – 250 ml Diagnoseliquid!

CHF 22,-

V4385N

EAN 4047728072601

Öl Einfüllgerät mit Adapter Satz

- Befüllen von Getrieben und Differenzialen mit Öl
- Inklusive Ölwanne und 16 Adaptern für Fahrzeuge mit extrem beengten Bauräumen



18 CHF 432,-

V7385

EAN 4047728077194



MERCEDES-BENZ 9G-Tronic Getriebe Werkzeug Satz

- Beinhaltet alle notwendigen Werkzeuge für den Ölwechsel des 9 Gang Tronic Automatikgetriebes
- Zum Ablassen und Befüllen des Getriebeöls
- Für Getriebe mit der Kennung 725 (725589029000, 725589009000)
- Ablassschlüssel zum Einstellen des Steigrohres

Inhalt:

- 1 x Ölfilter-Adapter
- 1 x Multifunktions-Ölablassschlüssel
- 1 x Ölablassschrauben-Schlüssel



4 CHF 44,-

V6027N

EAN 4047728084505

Öl-Einfüllbehälter Satz

- Öl-Einfüllbehälter für verschiedene Fahrzeugtypen
- Verhindert das Verschütten von Öl
- Schnelles und unkompliziertes Einfüllen von Öl
- Reduziert Ölflöcken und Verschmutzungen im Motorraum



Neu

Für alle gängigen Fahrzeugmodelle!

16 CHF 144,-



V4325

EAN 4047728043250

Vakuum- und Druckpumpen Satz

- Überprüfen von Druck- und Unterdrucksystemen
- Ladedruck
- Unterdruck-Magnetventilen
- MAP-Sensoren
- Tankbelüftungen
- Bremsleitungs-Systeme
- Inklusive umfangreichem Adapter Sortiment



CHF 215,-

V1963/28

EAN 4047728081467

Kühlsystem-Diagnose Satz

Neue Adapter Serie mit ca. 20% Platzersparnis pro Adapter!

- Komfortables und effizientes Arbeiten, durch das Erreichen von nahezu allen Ausgleichsbehältern
- Größte Marktdeckung
- Pkw Diagnose
- Kompletter Satz für Servicearbeiten am Kühlsystem und am Heizkreislauf
- Umfangreiche Adapterauswahl für Fahrzeuge mit wassergekühlten Motoren
- 3 Funktionen: Kühler abdrücken (Kontrolle auf Undichtigkeiten) · befüllen · reinigen
- Druckverlustkontrolle über Manometer
- Befüllen erzeugt Vakuum im Kühlkreislauf (Vorteil: Blasenfreies Einsaugen der Flüssigkeit)
- Problemlose Befüllung auch größerer Motoren ohne thermische Schwachpunkte
- Füllsystem universell adaptierbar durch konischen Gummianschluss-Stutzen
- Messbereich: 0 – 2,5 bar



Neue Adapter Serie mit ca. 20% Platzersparnis pro Adapter!

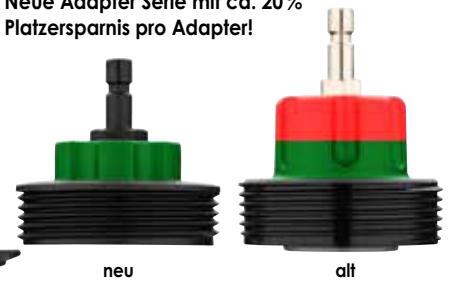

neu

alt



Größte Modellabdeckung auf dem Markt! Kompatibel mit Hybridfahrzeugen!

28



CHF 432,-



V7471/17

EAN 4047728077187

Bremsenentlüfter Komplett Satz

Zur Entlüftung von Bremsleitungssystemen
und Wechsel der Bremsflüssigkeiten

- Ebenfalls zum Entlüften von Kupplungssystemen
- Einfaches Öffnen und Schließen des Bremsnippels dank spezieller Gelenk-Ratsche
- Garantiert schnellen Zugang zum Bremsnippel auch bei montiertem Rad
- Winkel-Kupplung in 90° Ausführung mit Rückschlagventil und Verdrehenschutz
- Steckschlüssel: SW 7 – 12 mm in kurzer und langer Ausführung im Lieferumfang enthalten



Unbedingt
anschauen!

17 CHF 260,-

V6917

EAN 4047728069175

Bremsleitungs-Ratschen Rohrschneider Ø 4,75 mm

- Platzsparend, mit Ratschen-Mechanismus
- Ratschen-Mechanismus im Kopf des Werkzeuges minimiert Platzbedarf – direkt am Fahrzeug verwendbar
- Kein Nachstellen des Schneidrades durch Selbstjustierung
- Schnelleres Schneidergebnis als bei konventionellen Leitungsschneidern
- Einstellen der selbstjustierenden Schneidkraft möglich
- Ersatzklingen V6917-REP



CHF 50,-



V4416

EAN 4047728044165

Bördelgerät für Ø 4,75 mm Bremsleitungen

- Ausschließlich für DIN Bördelungen
- Genaue Positionierung der Bremsleitung im Gerät erfolgt mittels Abstandsadapter
- Einsatz an Brems- bzw. Hydraulikleitungen direkt am Fahrzeug
- Für dünnwandige Stahl-, Aluminium- und Kupferleitungen (Metrisch / Zoll)
- Keine Beschädigung beschichteter Leitungen
- Für DIN F-Bördel 180°



CHF 72,-



V1711N

EAN 4047728060738

Bremskolben-Rückstellwerkzeug Satz - pneumatisch

- Drehen und Drücken von Bremskolben an fast allen Pkw
- Effizientes Arbeiten an Bremsanlagen
- Für rechts- sowie linksdrehende Bremskolben
- Zusätzlich zur pneumatischen Unterstützung ist kontrolliertes Zurückdrehen per Hand möglich



23 CHF 215,-



V6312/12

EAN 4047728**083423**

1/2" Schlagschrauber Steckschlüssel Satz

- Beschädigungsfreie Betätigung von Radschrauben durch mitdrehenden Kunststoffschutz
- Umfangreicher Satz mit allen benötigten Steckschlüsseln
- Für Maschinenbetätigung
- SW 15 + 17 + 18,5 + 19 + 19,5 + 20,5 + 21 + 21,5 + 22 + 22,2
- KIA, HYUNDAI und MERCEDES-BENZ Sonderprofile

Neu



12⁵ 1/2"



12 **CHF 144,-**



V6309

EAN 4047728**075534**

Schlagschrauber Steckschlüssel Satz FORD

- Betätigung von beschädigten 19 mm Radmuttern
- 18,5 mm Schlagschrauber Steckschlüsseleinsatz für Radmuttern mit fehlender Chromkappe
- 19,5 mm Schlagschrauber Steckschlüsseleinsatz für Radmuttern mit verformter Chromkappe

12⁵ 1/2"



Für Radmuttern **21 mm**



Für Radmuttern **19 mm**

V6313

EAN 4047728**083331**

Schlagschrauber Steckschlüssel Satz

- Betätigung von beschädigten 21 mm Radmuttern
- 20,5 mm Schlagschrauber Steckschlüsseleinsatz für Radmuttern mit fehlender Chromkappe
- 21,5 mm Schlagschrauber Steckschlüsseleinsatz für Radmuttern mit verformter Chromkappe

12⁵ 1/2"



2 **CHF 27,-**

2 **CHF 29,-**

V5933/3

EAN 4047728079624

**1/2" Schlagschrauber
Steckschlüsseinsatz Satz · extra lang**

- Beschädigungsfreie Befestigung von Radschrauben durch mitdrehenden Kunststoffschutz
- Extra lange Ausführung
- Für Maschinenbetätigung



12⁵ 1/2"



VIGOR No.		Länge mm	SW mm	EAN 4047728+	CHF
V5930	12 ⁵ 1/2"	150	17	059305	38,-
V5931	12 ⁵ 1/2"	150	19	060318	38,-
V5932	12 ⁵ 1/2"	150	21	079617	38,-

3 CHF 97,-

V7001

EAN 4047728075060

Universal Felgenschloss Demontage Satz

- Ermöglicht das Lösen von nahezu allen Felgenschlössern dank formbarer Felgenschlüssel
- Unter anderem geeignet für Felgenschlösser mit Kleeblatt-Profilen
- Formbare Felgenschlüssel passen sich durch Hammerschlag an das Profil an
- Felgenschlüssel beidseitig verwendbar
- Nach Verformung eines Felgenschlüssels können alle vier Felgenschlösser eines Fahrzeugs gelöst werden
- Mehrfachverformung einer Schlüsselseite nicht möglich

Inhalt:

- 8 Felgenschlüssel
- 2 Adapter
- Steckschlüsseinsatz 1/2" – SW 24 mm
- Schlagkörper
- Zentrierdorn
- Handschutz-Polster



Unbedingt anschauen!



13 CHF 243,-

1/2" DREHMOMENTSCHLÜSSEL

- Drehmoment-Auslösung: Haptisch und akustisch
- ± 4% Auslöse-Genauigkeit vom Skalenwert (in Betätigungsrichtung)
- Mit Seriennummer und Zertifikat
- DIN EN ISO 6789-2:2017, DIN 3120, ISO 1174-1A

12⁵ 1/2"



±4%

VIGOR No.	Nm		Länge mm	Toleranz %	EAN 4047728+	CHF
V3898	20 – 120	12 ⁵ 1/2"	445	4	038980	158,-
V3441	40 – 200	12 ⁵ 1/2"	540	4	034418	158,-
V3899	60 – 320	12 ⁵ 1/2"	610	4	038997	181,-

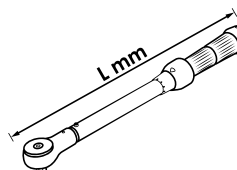

V5505N

EAN 4047728080484

Schlagschrauber Gelenkstück Satz

- Arbeiten an schwer zugänglichen Stellen, sowie zur Umgehung von Störkanten

6.3 1/4 10 3/8 12.5 1/2
6.3 1/4 10 3/8 12.5 1/2



3 **CHF 44,-**

VIGOR No.	■	EAN 4047728+	CHF
V5505N-1/4	6.3 1/4 6.3 1/4	083324	13,-
V5505N-3/8	10 3/8 10 3/8	083317	16,-
V5505N-1/2	12.5 1/2 12.5 1/2	083300	19,-

AUSBLAS-PISTOLEN

- Schnelles Säubern oder Entfernen von Spänen und anderen Fremdkörpern
- Langlebiges Aluminium Gehäuse
- Aufhängevorrichtung eingearbeitet



VIGOR No.	Ausführung	EAN 4047728+	CHF
V7135	kurz	071352	15,-
V7135-150	lang · Spitze 150 mm	071369	17,-

V5672

EAN 4047728056724

Stabschleifer · gerade

- Fräser, Trennscheiben, Schleifkörper mit 3 und 6 mm Spannfutter
- 22000 upm
- 350 Watt
- 128.2 l/min

SPEED GIANT

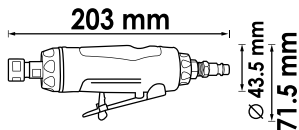

CHF 77,-

V5673

EAN 4047728056731

Stabschleifer · abgewinkelt

- Fräser, Trennscheiben, Schleifkörper mit 3 und 6 mm Spannfutter
- 20000 upm
- 250 Watt
- 85.5 l/min

SPEED GIANT

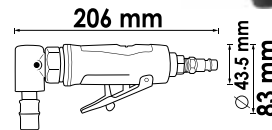

CHF 113,-

V5674

EAN 4047728056748

Luftratsche

- Für beengte Platzverhältnisse
- Umschaltfunktion am Ratschenkopf
- 240 upm
- 35.2 Nm
- 77 l/min

QUICK GIANT **6.3 1/4**

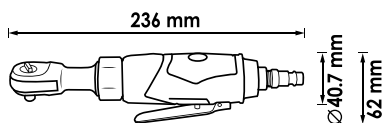

CHF 73,-

V6554

EAN 4047728065542

Luftratsche

- Für beengte Platzverhältnisse
- Umschaltfunktion am Ratschenkopf
- 240 upm
- 35.2 Nm
- 77 l/min

QUICK GIANT **10 3/8**

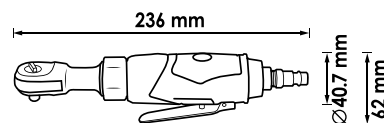

CHF 73,-

V5671N

EAN 4047728076715

MINI GIANT

1/2" Schlagschrauber · mini



Größenvergleich
zwischen
V5671N & V4800N

12⁵ 1/2"

1/2"
1200 Nm

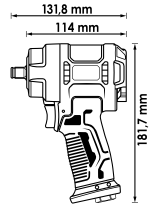

Ø mm	Nm	max. Nm	max. Nm	upm	kg	l/min.	bar	m/s ²
12,91(ø) 7,2	600	850	1200	10000	1.28	141.5	6.3	6.81

CHF 144,-

V4800N

EAN 4047728075633

ECO GIANT

1/2" Schlagschrauber



12⁵ 1/2"

1/2"
1720 Nm

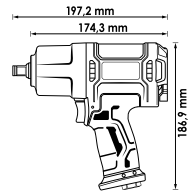

Ø mm	Nm	max. Nm	max. Nm	upm	kg	l/min.	bar	m/s ²
12,91(ø) 7,2	850	1100	1720	7000	2.30	198.1	6.3	6.47

CHF 107,-

V6899N

EAN 4047728076944

GIGA GIANT

3/4" Schlagschrauber



20 3/4"

**Der
Stärkste seiner
Klasse!**

3/4"
2300 Nm

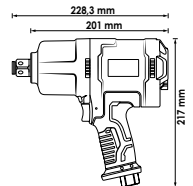

Ø mm	Nm	max. Nm	max. Nm	upm	kg	l/min.	bar	m/s ²
16,41(ø) 7,2	1400	2000	2300	5500	3.60	254.8	6.3	5.75

CHF 215,-

Video Endoskop jetzt auch mit Ø 3,9 mm Sonde!



Analyse und Dokumentation von Schadensbildern an schwer zugänglichen Stellen!

- Sonde: Ø 3,9 mm oder Ø 4,9 mm
- Sondenlänge: 1000 mm
- Kamera-Auflösung: 1280 x 720 (entspricht HD-Qualität)
- Kamera Blickwinkel: 80°
- 6 dimmbare LEDs
- Tiefenschärfe: 20 – 80 mm
- 5" Display, schwenkbar
- Bildschirmauflösung: 1280 x 720 Pixel
- 6 Ah, 3,7 V Li-Ionen Akku
- Netzteil 2 A / 5 V, USB-Ladekabel und 32 GB TF-Speicherkarte im Lieferumfang enthalten



Bildschirm in alle Richtungen frei beweglich

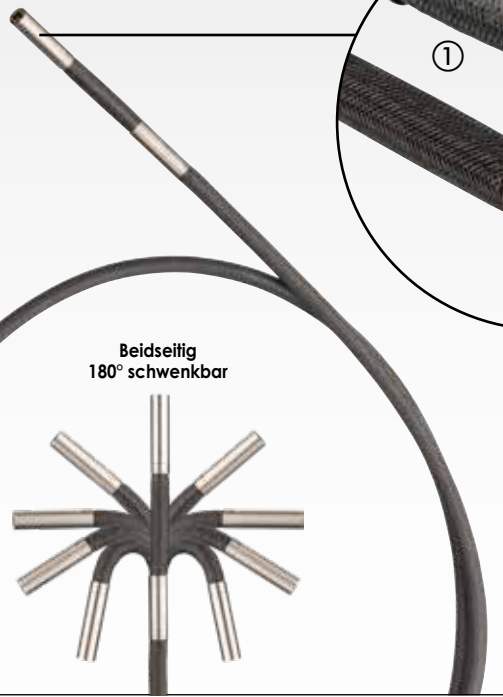

Beidseitig 180° schwenkbar

Vergleich

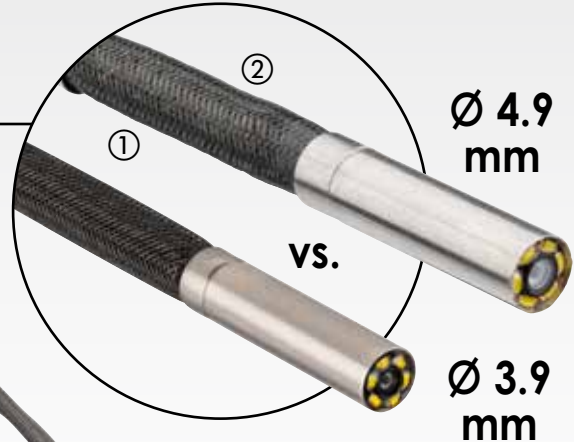

VS.



	VIGOR No.	Bezeichnung	Ø mm	EAN 4047728+	CHF
①	V7501-39	Videoendoskop mit Sonde	3.9	082037	995,-
②	V7501/2	Videoendoskop mit Sonde	4.9	080255	867,-



Dein VIGOR-Fachhändler:



VIGOR GmbH · Am Langen Siepen 13-15 · 42857 Remscheid · GERMANY
www.vigor-equipment.com · info@vigor-equipment.com



4 000896 265985

V7026N-2

EAN 4047728085656

Neu

UNIVERSALO 2
Spezialwerkzeug Sortiment

UNIVERSALO 2

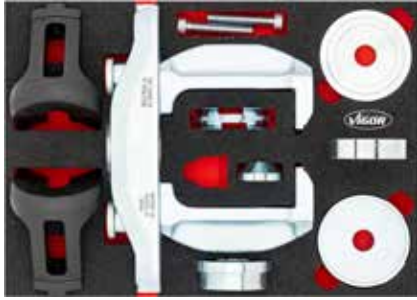

V7201N



Kompakt-Radlager Demontage / Montage Satz

- Zur Demontage und Montage des Kompakt-Radlagers mit oder ohne Sicherungsring
- Verstellbarkeit gewährleistet Einsatz an allen zur Zeit auf dem Markt erhältlichen sowie an zukünftigen Kompakt-Radlager-Typen



V2846

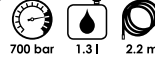

Pneumatik-Fußpumpe

- Ausführung mit Manometer
- Für alle Hydraulik-Zylinder
- Arbeitsdruck: 700 bar
- Schlauchlänge: 2,2 m
- Öltank: 1,3 l



V4906N-1



Standard-Radlager Demontage / Montage Satz

- Neue effektive Methode zur Demontage von Radnaben; dabei wird die Verwendung des Radlagersatzes V4598 empfohlen. Satz funktioniert ebenfalls bei Achsschenkeln mit unebenen und begrenzten Flächen
- Montagescheiben mit Durchmesser von 62 – 83 mm und Nabenscheiben von 34 – 60 mm sind enthalten; die Lagerschale ist für Radlager bis 92 mm Durchmesser geeignet



VIGOR
SERIES XL



V5549-1N



Erweiterungs Satz für Kompakt-Radlager

- Satz beinhaltet 4 Erweiterungen:
 1. Demontagefüße für verschraubte Kompakt-Radlager (3 Bolzen)
 2. Demontagefüße für verschraubte Kompakt-Radlager (4 Bolzen)
 3. Demontageeinheit der Radnabe, ohne das vorherige Entfernen der Antriebswelle
 4. Demontageeinheit des geschraubten Radlagers, ohne das vorherige Entfernen der Antriebswelle
- Speziell zur Erweiterung und Komplettierung von Kompakt-Radlager Sätzen



V6395



Inklusive Behälter zur Aufbewahrung der Pumpe



V5009



2x



V4904



Antriebswellen- Auspressvorrichtung Satz

- Für Pkw mit T4- und 5-Loch-Nabe durch ovale Löcher für Radschrauben
- Vermeidet Schäden an der Antriebswelle und umliegenden Teilen, da Erhitzen nicht mehr notwendig ist



V7071



77



CHF 8.479,-

UPDATE



V7201N

Kompakt-Radlager Demontage / Montage Satz

- Zur Demontage und Montage des Kompakt-Radlagers mit oder ohne Sicherungsring
- Verstellbarkeit gewährleistet Einsatz an allen zur Zeit auf dem Markt erhältlichen sowie an zukünftigen Kompakt-Radlager-Typen

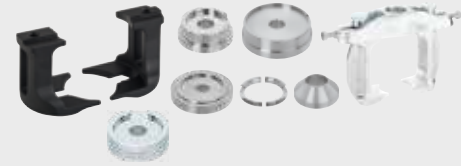

UNIVER



Montage



Demontage



UPDATE



V4906N-1

Standard-Radlager Demontage / Montage Satz

- Neue effektive Methode zur Demontage von Radnaben; dabei wird die Verwendung des Radlagersatzes V4598 empfohlen. Satz funktioniert ebenfalls bei Achsschenkeln mit unebenen und begrenzten Flächen
- Wechseln des Radlagers direkt am Fahrzeug bei minimalem Arbeitsaufwand
- Montagescheiben mit Durchmesser von 62 – 83 mm und Nabenscheiben von 34 – 60 mm sind enthalten; die Lagerschale ist für Radlager bis 92 mm Durchmesser geeignet



Erweiterungs Satz für Kompakt-Radlager

- Satz beinhaltet 4 Erweiterungen:
 1. Demontagefüße für verschraubte Kompakt-Radlager (3 Bolzen)
 2. Demontagefüße für verschraubte Kompakt-Radlager (4 Bolzen)
 3. Demontagereinheit der Radnabe, ohne das vorherige Entfernen der Antriebswelle
 4. Demontagereinheit des geschraubten Radlagers, ohne das vorherige Entfernen der Antriebswelle
- Speziell zur Erweiterung und Komplettierung von Kompakt-Radlager Sätzen
- In Verbindung mit der Basiseinheit V4680, können alle auf dem Markt erhältlichen Kompakt-Radlager demontiert / montiert werden



V5549-1N



Geschraubte Radlagereinheiten – 3 Bolzen



Geschraubte Radlagereinheiten – 4 Bolzen



Demontage der Radnabe ohne Entfernen der Antriebswelle



Demontage des Radlagers ohne Entfernen der Antriebswelle

UPDATE



V7722N

Presstativ Erweiterungs Satz

- Satz beinhaltet:
 - 14 t Druck-Hydraulikzylinder inklusive Druckstange M 24
 - Stützbein Satz 275 mm
 - Platte mit offener Seite inklusive Schrauben M 16 x 40 mm



V7723

Zugstangen Erweiterungs Satz

- Universelle Erweiterung für 18 t und 22 t Hydraulikzylinder
- Spindel Satz ermöglicht das Aus- und Einpressen von noch mehr Buchsen und Lagern mit unterschiedlichen Innendurchmessern
- Satz beinhaltet:
 - Adapter: M 22 – M 10 · M 22 – M 12 · M 22 – M 14 · M 18 – M 22
 - 4 Zugstangen inklusive Kragenmutter: M 10 x 1,5 · M 12 x 1,75 · M 14 x 2,0 · M 20 x 2,5
 - Schlagmutter M 18



UNIVERSALO 1



V5741N

Längslenker Hinterachse · Silentlager FORD, MAZDA, Volvo

- Wechseln der Buchse der vorderen Längsstrebe im hinteren Bereich sowie zum Wechseln der Hinterachsbuchsen
- Buchse und Pressrahmen mit bis zu 22 Tonnen belastbar



VIGOR XL
SERIES

V7030-2

EAN 4047728077323

UNIVERSALO 1 Spezialwerkzeug-Sortiment

141



CHF 13.355,-

Zug- und Druckhülsen Satz

- Inklusive 24 Press-Stücke unterschiedlicher Größen
- Hülsen mit kurzen Größenabständen sind wendbar
- Adapter und Druckwelle ermöglichen Einsatz des Press-Bügels V2885 – praktisch beim Aus- und Einbau von Buchsen und Tragelenken ohne Löcher

» **UPDATE:**
**Jetzt noch mehr
Anwendungs-
bereiche!**



V5066



V2846



V6395

Inkl. Behälter zur
Aufbewahrung der Pumpe.

Pneumatik-Fußpumpe

- Ausführung mit Manometer
- Für alle Hydraulik-Zylinder
- Arbeitsdruck: 700 bar
- Schlauchlänge: 2,2 m
- Öltank: 1,3 l

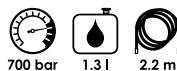

V7724

Kugelgelenk-Ausdrücker

- Satz zum universellen Auspressen von Kugelgelenken mit 4,5 t Druckkraft
- Beinhaltet Hydraulikeinheit V5916 sowie Erweiterungen V5916-1 und V5916-2
- V5916-1: Ausdrücken von Kugelgelenken sowie Spurstangen-Enden, mit Bolzen statt Mutternverschraubungen an der Kegelachse
- V5916-2: Für Kugelgelenkstifte mit einer Länge über 72 mm



V5916



Antriebswellen-Auspressvorrichtung Satz

- Für Pkw mit T4- und 5-Loch-Nabe durch ovale Löcher für Radschrauben
- Vermeidet Schäden an der Antriebswelle und umliegenden Teilen, da Erhitzen nicht mehr notwendig ist



V4904



V4680

EAN 4047728046800

Kompakt-Radlager Demontage / Montage Satz

- Zur Demontage und Montage des Kompakt-Radlagers mit oder ohne Sicherungsring
- Einsatz mit Hydraulik-Zylinder, mechanischer Spindel oder Werkstattpresse
- Max. Belastung: 22 t
- Pumpe nicht im Lieferumfang enthalten
- Für z.B.:
 - **VOLKSWAGEN:** Polo, Lupo, Touareg, Fox, T5 vorne und hinten, Crafter
 - **AUDI:** A2
 - **SEAT:** Ibiza, Córdoba
 - **ŠKODA:** Fabia, Rapid, Roomster
 - **FORD:** Focus, C-Max, Mondeo, S-Max, Kuga, etc.

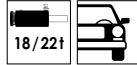

Basis Satz



Kompakt-Radlager

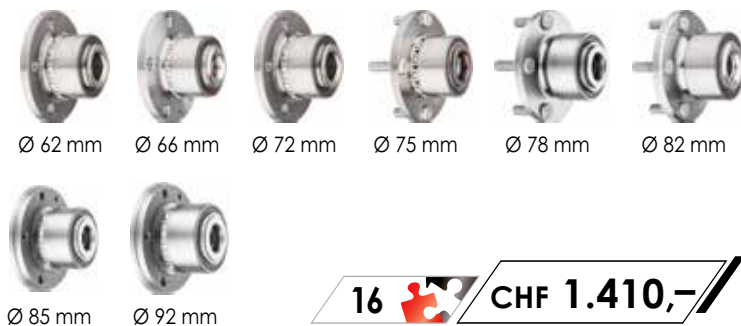

16 CHF 1.410,-

V5554

EAN 4047728055543

Erweiterungs Satz 1

- Zusätzlich im Satz V4680 enthaltene Hydraulik-Fußpumpe V2847 und Druck- und Zugzylinder 22 t V2854

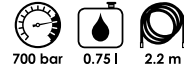

- Tropffreie Schnellkupplung
- Für alle Hydraulik-Zylinder



28 CHF 2.821,-

V5554-2

EAN 4047728069021

Erweiterungs Satz 2

- Zusätzlich im Satz V4680 enthaltene Pneumatik-Fußpumpe V2846 und Druck- und Zugzylinder 22 t V2854

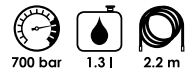
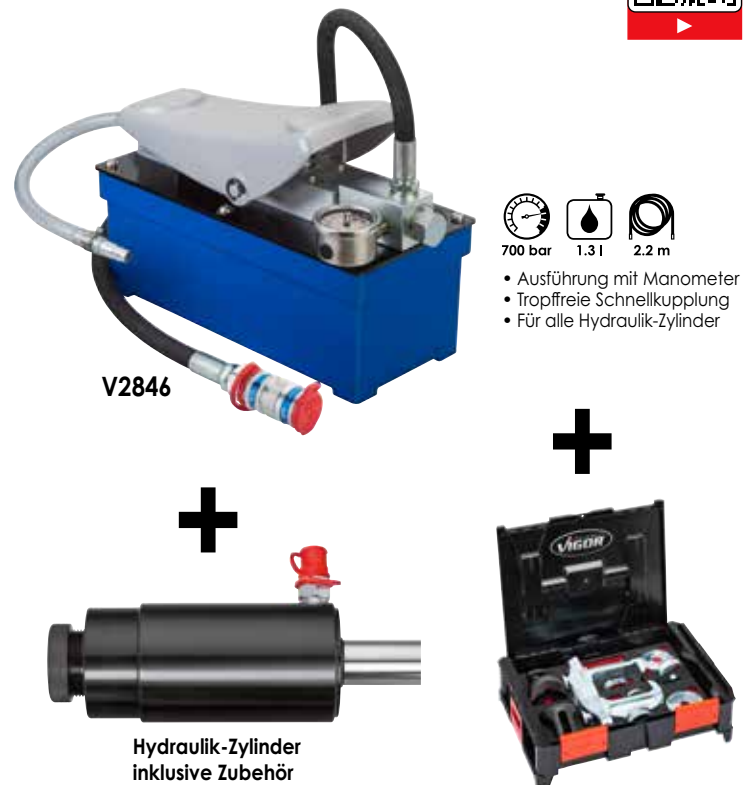

- Ausführung mit Manometer
- Tropffreie Schnellkupplung
- Für alle Hydraulik-Zylinder

28 CHF 3.090,-

V5168

EAN 4047728051682

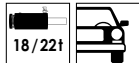

Antriebswellen Auspressvorrichtung Satz

- Speziell zum Auspressen von verrosteten und geklebten Antriebswellen direkt am Fahrzeug
- Geeignet für alle PKW mit 4- und 5-Loch-Nabe durch ovale Löcher für Radschrauben
- Vermeidet Schäden an der Antriebswelle und umliegenden Teilen, da Erhitzen nicht mehr notwendig ist
- Anwendung: Nabe mit Radschrauben des Fahrzeugs verschrauben, Antriebswelle mit 18 t oder 22 t Hydraulizylinder auspressen



Basis Satz



12

CHF 1.607,-



V5168-2

EAN 4047728085618

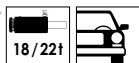

Erweiterungs Satz

- Zusätzlich im Satz V5168 enthaltene pneumatische Fußpumpe V2846

Neu



+



V2846

15

CHF 2.583,-



V8562

EAN 4047728085625



Hinterachs Buchsensatz FORD Explorer

- Zeitsparende Anwendung direkt am Fahrzeug, da das Hinterachsdifferenzial nicht vollständig entfernt werden muss
- Kompatibel mit Modelljahren ab 2020: Unabhängig, ob das Fahrzeug eine oder zwei Buchsen an der Hinterachse hat, das Werkzeug passt für beide Modelle und Buchsen.
- Effiziente Zugfunktion: Dank der M14-Zugstange ist kein Vorbohren notwendig, selbst wenn stärkere Zugstangen verwendet werden müssen.
- Empfohlenes Zubehör Zylinder 18 Tonnen – V4551

Neu



6



CHF 403,-

V8563

EAN 4047728085632



Druckfuß Verlängerungs Satz - 30 mm

- Druckfuß Verlängerungs Satz optimiert die Arbeitsprozesse. Speziell entwickelt für die Befestigungsplatte V3871.
- Erhöhte Reichweite: Verlängert die Druckfüße um 30 mm und ermöglicht so den Zugang zu schwer erreichbaren Lagern.
- Perfekt geeignet für Lager mit extra langer Führung oder erhöhtem Lagergehäuse
- Maximale Flexibilität: Kompatibel mit allen Druckfüßen, bietet es eine vielseitige Lösung für verschiedenste Anforderungen.

Neu



4



CHF 160,-

V8366

EAN 4047728083669

Spezialwerkzeug Erweiterung

- Spezialwerkzeug Satz als ideale Erweiterung der Fahrwerks-Sortimente V7026 sowie V7030
- Sinnvolle Erweiterungen zum Zentrieren von Kompaktradlagern bei der Montage
- Universelle Presshülsen im Außendurchmesser von 28,6 bis 44,7 mm
- Zylinderhalterung zum komfortablen Arbeiten mit dem Hydrauliksystem

XL

2 K



40



CHF 1.614,-

V8327

EAN 4047728083270



Achswellen Demontage Satz · getriebeseitig

- Leistungsstarkes, effizientes Demontagewerkzeug für äußeres Gleichlaufgelenk
- Verhindert Ziehen, Hämmern und Beschädigung des Gelenklagers
- Enthält 5-kg-Gleithammer und starke Achsstütze mit Kettenspanner
- Ermöglicht Demontage direkt am Fahrzeug
- Sichert das Gelenk im Abzieher, um Unfälle und Schmutz zu verhindern
- Schlaghammer V2922 M18 x 2,5

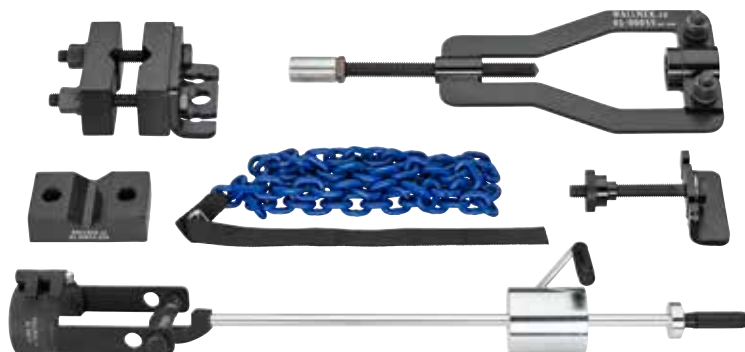

5



CHF 1.010,-

V8327-1

EAN 4047728083287



Achswellen Abzieher Außengelenk

- Erweiterung zur Demontage des Gleichlaufgelenks
- Zusätzlicher Schlaghammer V2922 wird benötigt
- Aufnahme M18 x 2,5

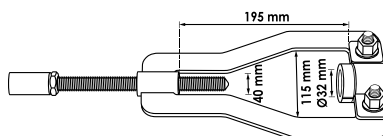
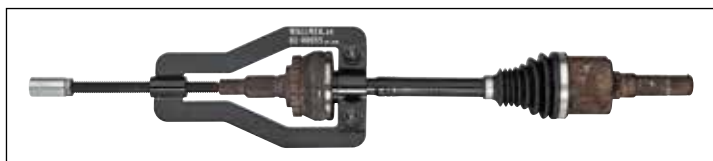

CHF 403,-

V7862

EAN 4047728078627



Achswellen Demontage Satz

- Demontage der inneren Achswelle von der Getriebe-Einheit
- Durch das vollumfängliche Greifen der Achswelle werden Beschädigungen durch Hämmern oder Ziehen vermieden
- Variable Einstellungen des Achswellen-Halters ermöglichen optimalen Zugriff auf die Welle
- Je nach Einbausituation kann der Halter in zwei Teile zerlegt und um die Achswelle gespannt werden
- Universell einstellbarer Halter ermöglicht Einsatz an Kleinwagen bis hin zu Nutzfahrzeugen
- Verwendung mit 5 kg Schlaghammer V2922

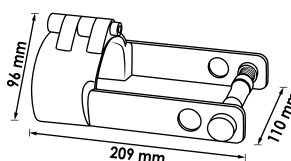

3



CHF 753,-

V4476N

EAN 4047728068000



Hydraulischer Federspanner

- Universal einsetzbar für nahezu alle Feder- und Stoßdämpferbeine im Bereich Pkw sowie leichter Transporter
- Durch das Greifen der Federn innerhalb der Federwindungen sind gegebenenfalls störende Bauteile am Stoßdämpfer irrelevant und haben keinen Einfluss auf die Funktionsweise des Federspanners
- Dreibein inklusive Rollen ermöglicht Verstauen und mobiles Arbeiten mit dem Federspanner



Unbedingt anschauen!



16

CHF 3.210,-

690 mm

5-64 mm

Ein Sicherheitswerkzeug mit technischer Raffinesse!

2.1t

V4476N/2

EAN 4047728084512

Erweiterungs Satz

- Hydraulischer Federspanner V4476N inklusive Hydraulik-Fußpumpe V2847

Neu



700 bar 0.75 l 2.2 m

- Tropffreie Schnellkupplung
- Für alle Hydraulik-Zylinder

17

CHF 4.047,-

Inklusive 10 Federteller

Ø 70 - 160 mm

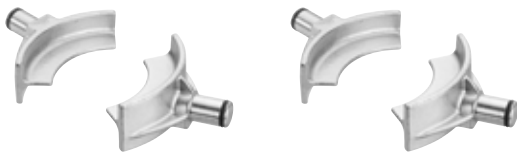

Ø 150 - 240 mm



Ø 150 - 240 mm



① Feder vorspannen



② Feder spannen



③ Abstützvorrichtung

